

1部男子予選リーグ(5ゲーム)

Aリーグ			1	2	3	4	勝	負	順位
1	東・辻	丸岡		③	③	③	3	0	1
2	帰山・OP	福井	1		③	③	2	1	4
3	霧野・木内	敦賀	0	1		1	0	3	3
4	宮前・大屋	三国	0	0	③		1	2	2

Bリーグ			5	6	7	勝	負	順位
5	西端・棗	三国		③	2	1	1	2
6	水井・奥谷	三国	0		0	0	2	3
7	竹澤・斎藤	福井	③	③		2	0	1

1部男子決勝1・2位トーナメント(7ゲーム)

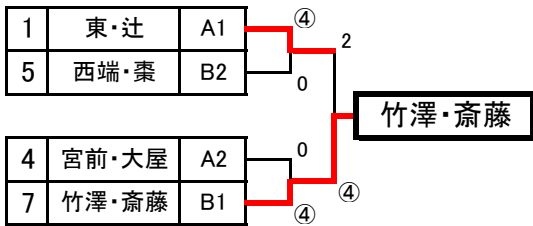

1部男子3位決定戦(7ゲーム)

5	西端・棗	④ - 0	4	宮前・大屋
---	------	-------	---	-------

1部男子研修3・4位トーナメント(5ゲーム)

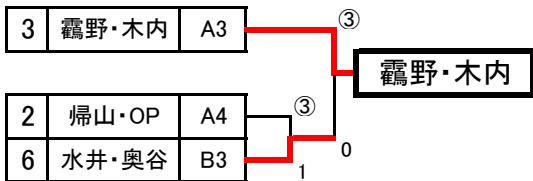

1部女子予選リーグ(5ゲーム)

Cリーグ			8	9	10	11	12	勝	負	順位
8	宮下・上坂	武生		③	③	③	③	4	0	1
9	山田・OP	武生	0		③	③	③	3	1	5
10	小泉・竹本	敦賀	0	0		③	1	1	3	3
11	岡田・森田	三国	0	0	0		0	0	4	4
12	西村・南向	福井	2	1	③	③		2	2	2

Dリーグ			13	14	15	16	勝	負	順位
13	河口・八木	敦賀		③	③	2	2	1	2
14	井上・伊藤	福井	0		0	0	1	2	3
15	川畑・斎藤	三国	0	1		1	0	3	4
16	中島・大良	武生	③	③	③		3	0	1

Eリーグ			17	18	19	20	勝	負	順位
17	高山・川崎	武生		③	③	③	3	0	1
18	鶴賀・澤井	三国	1		0	0	0	3	4
19	松浦・角田	敦賀	0	③		0	1	2	3
20	政實・辻岡	三国	0	③	③		2	1	2

1部女子決勝1・2位トーナメント(7ゲーム)

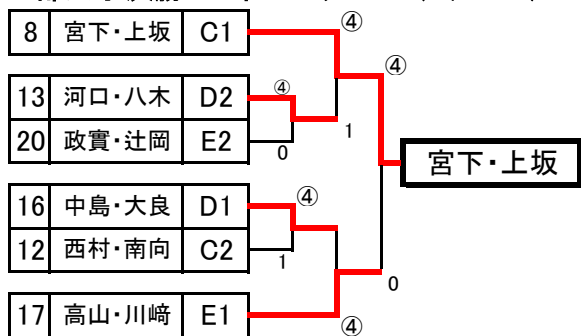

1部女子3位決定戦(7ゲーム)

13	河口・八木	④ - 1	16	中島・大良
----	-------	-------	----	-------

1部女子研修3・4・5位トーナメント(5ゲーム)

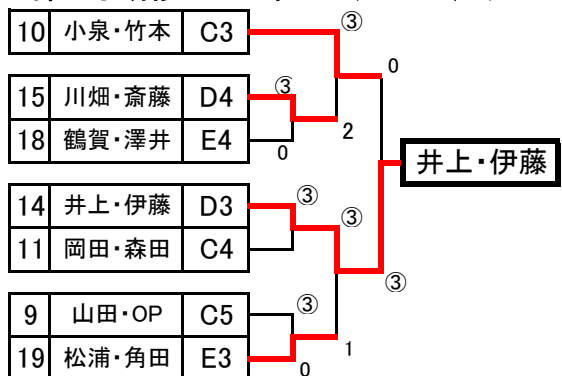

2部男子予選リーグ(5ゲーム)

Fリーグ			21	22	23	24	25	勝	負	順位
21	小林・石森	福井	△	③	③	③	③	4	0	1
22	水上・佐々木	武生	0	△	0	2	1	0	4	5
23	津田・帰山	三・福	1	③	△	③	2	2	2	3
24	塩田・栗原	三国	0	③	0	△	0	1	3	4
25	中谷・田中	福・敦	0	③	③	③	△	3	1	2

Gリーグ			26	27	28	29	30	勝	負	順位	
26	中野・清水	福井	△	③	③	△	③	3	0	1	
27	森岡・堤	武生	0	△	0	△	1	0	3	4	
28	坪井・森下	三国	1	③	△	△	0	1	2	3	
29	伊吹・松岡	敦賀	棄権								
30	稲葉・春田	丸岡	1	③	③	△	△	2	1	2	

2部男子決勝1・2・3位トーナメント(7ゲーム)

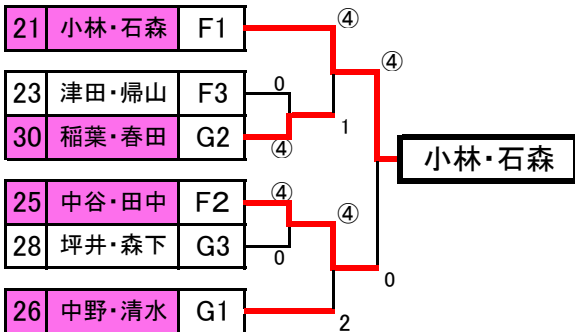

2部男子3位決定戦(7ゲーム)

30	稲葉・春田	3	—	④	26	中野・清水
----	-------	---	---	---	----	-------

2部男子研修4・5位トーナメント(5ゲーム)

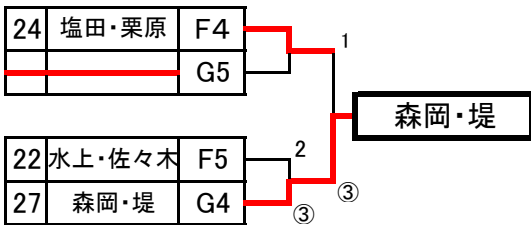

2部女子決勝リーグ(7ゲーム)

決勝リーグ			31	32	33	34	35	36	勝	負	順位
31	谷内・山口	敦賀	△	④	④	④	④	④	5	0	1
32	覚明・松村	福井	0	△	1	0	④	2	1	4	5
33	中村・藤田	三国	3	④	△	④	④	④	4	1	2
34	内山・山下	武生	0	④	1	△	④	2	2	3	4
35	柳本・川崎	武生	0	2	1	2	△	1	0	5	6
36	西野・竹腰	敦賀	3	④	1	④	④	△	3	2	3

4部予選リーグ(5ゲーム)

Nリーグ			55	56	57	58	勝	負	順位
55	右原・奥井玲	敦賀	△	③	1	2	1	2	3
56	竹越・奥井璃	敦賀	0	△	0	0	0	3	4
57	東・江口	丸岡	③	③	△	2	2	1	2
58	丸山・石隅愛	武・丸	③	③	③	△	3	0	1

Oリーグ			59	60	61	62	勝	負	順位
59	坪川・石隅蒼	丸岡	△	1	③	③	2	1	2
60	高野・宮越	丸岡	③	△	③	③	3	0	1
61	松原・仲谷	敦賀	0	0	△	0	0	3	4
62	中井・中井	敦賀	0	0	③	△	1	2	3

4部決勝1・2位トーナメント(5ゲーム)

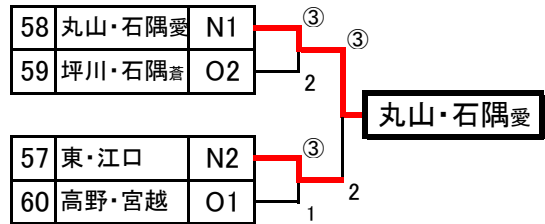

4部3位決定戦

59	坪川・石隅蒼	③	—	1	60	高野・宮越
----	--------	---	---	---	----	-------

4部研修3・4位トーナメント(5ゲーム)

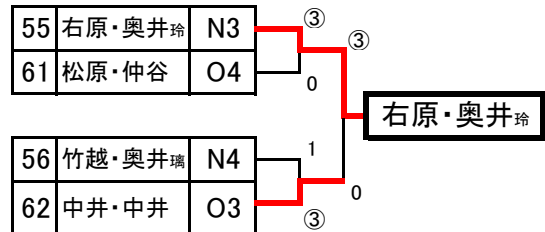

3部男子予選リーグ(5ゲーム)

Hリーグ			37	38	39	勝	負	順位
37	近江・生水	武生		③	③	2	0	1
38	木越・山田	武生	0		③	1	1	2
39	今井・帰山	福井	0	1		0	2	3

Iリーグ			40	41	42	勝	負	順位
40	霧野・藤村	敦賀		③	③	0	1	1
41	奥山・酒井	武生	0		0	2	3	3
42	中村・塩田	三国	1	③		1	2	2

Jリーグ			43	44	45	勝	負	順位
43	辻・中川	丸岡		1	③	2	0	1
44	佐々木・仲谷	武・敦	0		0	0	2	3
45	柿下・三原	福井	0	0		1	1	2

3部男子研修リーグ(1次リーグ3位)(5ゲーム)

研修リーグ			H3	I3	J3	勝	負	順位
39	今井・帰山	H3		1	③	1	1	2
41	奥山・酒井	I3	③		③	2	0	1
44	佐々木・仲谷	J3	1	0		0	2	3

3部男子2次リーグ(1次リーグ1・2位)(7ゲーム)

Aブロック			H1	J2	I2	勝	負	順位
37	近江・生水	H1		④	④	2	0	1
45	柿下・三原	J2	1		1	0	2	3
42	中村・塩田	I2	1	④		1	1	2

Bブロック			J1	H2	I1	勝	負	順位
43	辻・中川	J1		④	④	2	0	1
38	木越・山田	H2	0		0	0	2	3
40	霧野・藤村	I1	0	④		1	1	2

3部男子決勝トーナメント(2次リーグ1・2位)(7ゲーム)

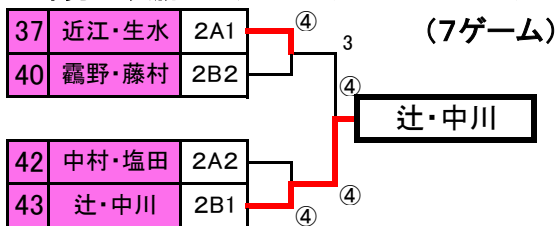

3部男子3位決定戦(7ゲーム)

40	霧野・藤村	④	—	3	42	中村・塩田
----	-------	---	---	---	----	-------

3部男子研修(2次リーグ3位)(5ゲーム)

45	柿下・三原	2A3	0	—	③	38	木越・山田	2B3
----	-------	-----	---	---	---	----	-------	-----

3部女子予選リーグ(5ゲーム)

Kリーグ			46	47	48	勝	負	順位
46	小川な・水崎	丸岡		③	③	2	0	1
47	奥谷・竹川	三国	0		③	1	1	2
48	小川真・柳本	武生	0	2		0	2	3

Lリーグ			49	50	51	勝	負	順位
49	棗・宮前	三国		③	③	2	0	1
50	今井・辻	福井	0		0	0	2	3
51	平井・三崎	武生	0	③		1	1	2

Mリーグ			52	53	54	勝	負	順位
52	酒井・中田	武生		③	③	2	0	1
53	中村・松原	三国	0		1	0	2	3
54	清水・高野	丸岡	③	1		1	1	2

3部女子研修リーグ(1次リーグ3位)(5ゲーム)

研修リーグ			K3	L3	M3	勝	負	順位
48	小川真・柳本	K3		1	途中終了		1	
50	今井・辻	L3	③		1	1	1	3
53	中村・松原	M3	途中終了	③		1		

3部女子2次リーグ(1次リーグ1・2位)(7ゲーム)

Cブロック			K1	M2	L2	勝	負	順位
46	小川な・水崎	K1		④	④	2	0	1
54	清水・高野	M2	0		④	1	1	2
51	平井・三崎	L2	0	3		0	2	3

Dブロック			M1	K2	L1	勝	負	順位
52	酒井・中田	M1		④	④	2	0	1
47	奥谷・竹川	K2	0		0	0	2	3
49	棗・宮前	L1	1	④		1	1	2

3部女子決勝トーナメント(2次リーグ1・2位)(7ゲーム)

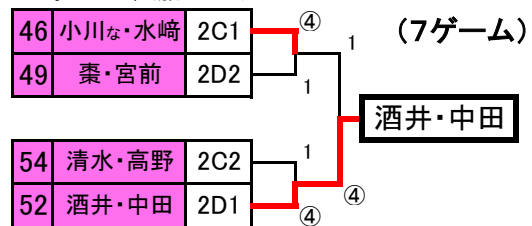

3部女子3位決定戦(7ゲーム)

49	棗・宮前	④	—	1	54	清水・高野
----	------	---	---	---	----	-------

3部女子研修(2次リーグ3位)(5ゲーム)

51	平井・三崎	2C3	③	—	0	47	奥谷・竹川	2D3
----	-------	-----	---	---	---	----	-------	-----